

Площадь покрытия	0,399 м ²	Объем детали	0,0117 м ³
Площадь приклейки	0,130 м ²	Количество мультишипов	2 ШТ.

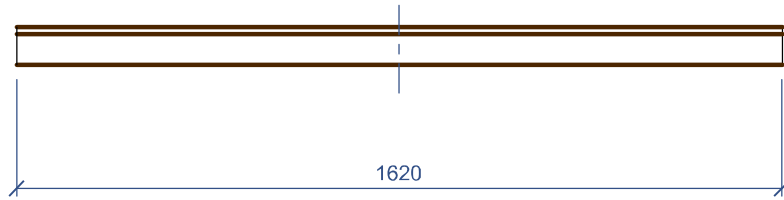

Вид слева
(Масштаб 1:2)

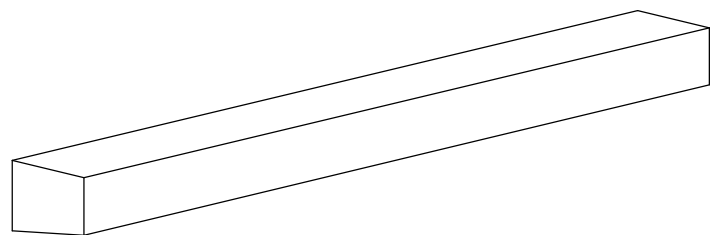
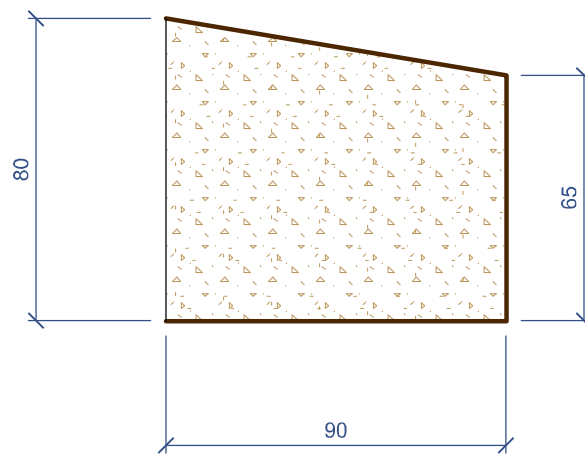

201.16	Пояс 80, длина 162 см	1:16
--------	-----------------------	------

Площадь покрытия	0,499 м ²	Объем детали	0,0146 м ³
Площадь приклейки	0,162 м ²	Количество мультишипов	2 ШТ.

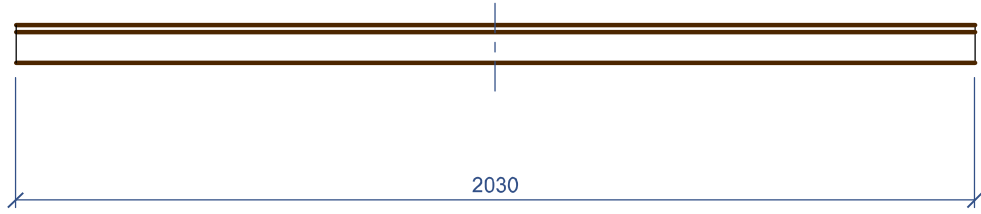

Вид слева
(Масштаб 1:2)

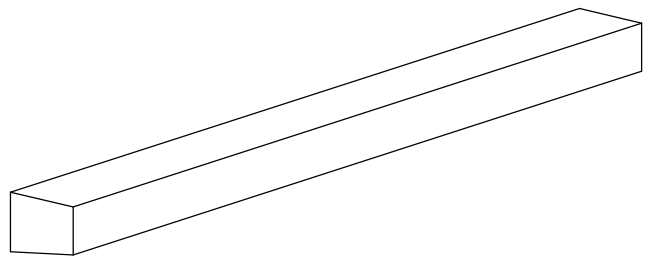
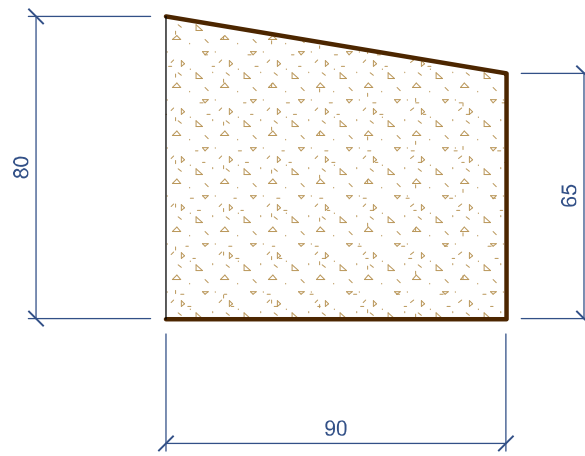

201.17	Пояс 80, длина 203 см	1:16
--------	-----------------------	------

Площадь покрытия	0,228 м ²	Объем детали	0,0065 м ³
Площадь приклейки	0,072 м ²	Количество мультишипов	1,5 шт.

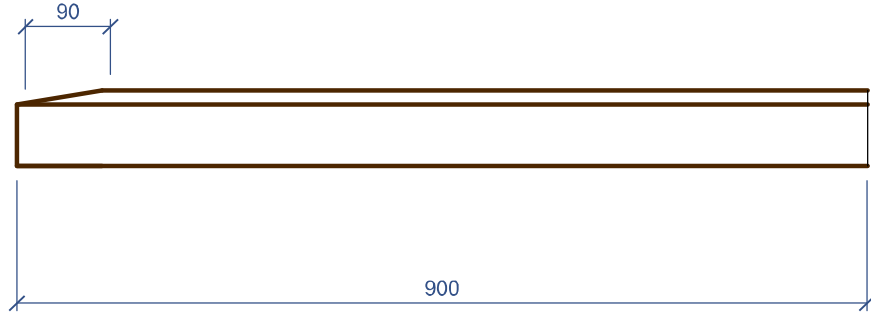

Вид слева
(Масштаб 1:2)

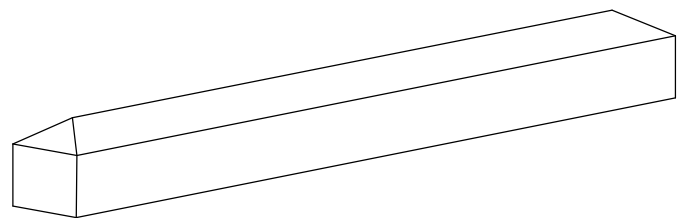
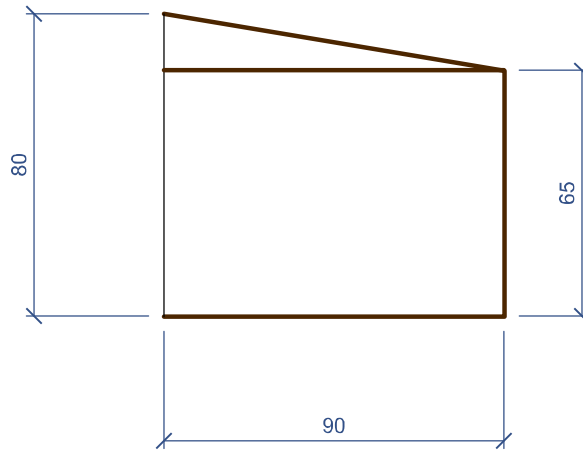

201.25	Пояс 80, левый угол 90 см	1:8
--------	---------------------------	-----

Площадь покрытия	0,228 м ²	Объем детали	0,0065 м ³
Площадь приклейки	0,072 м ²	Количество мультишипов	1,5 шт.

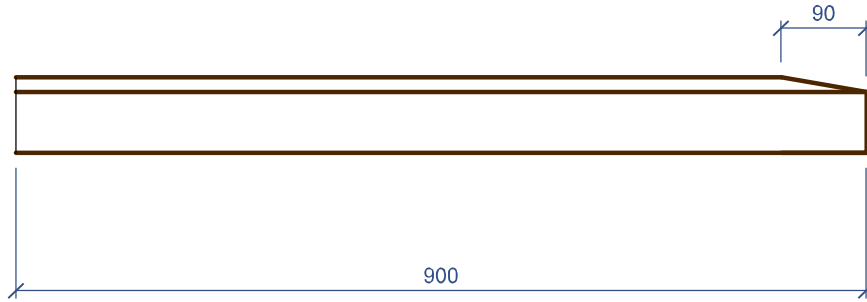

Вид слева
(Масштаб 1:2)

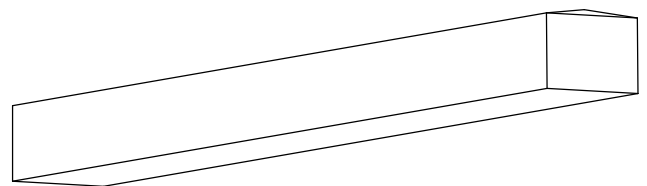
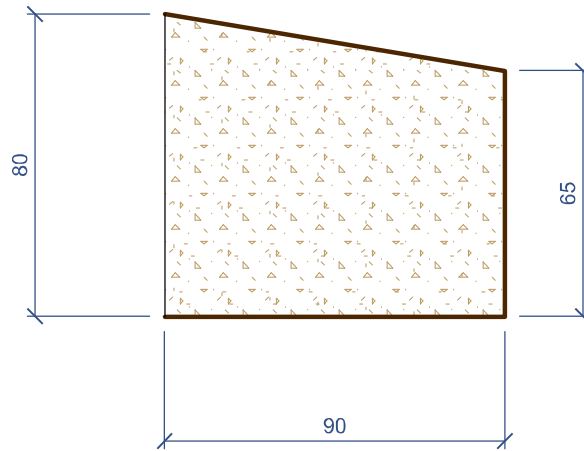

201.35	Пояс 80, правый угол 90 см	1:8
--------	----------------------------	-----

Площадь покрытия	0,308 м ²	Объем детали	0,0088 м ³
Площадь приклейки	0,098 м ²	Количество мультишипов	2 шт.

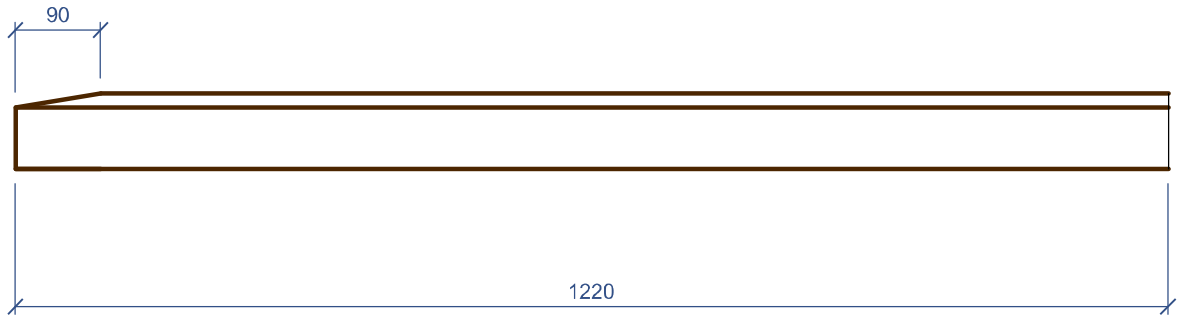

Вид слева
(Масштаб 1:2)

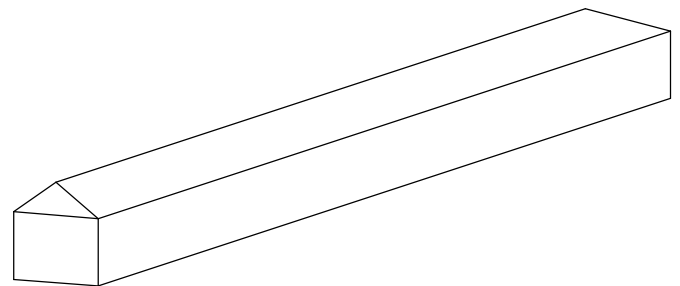
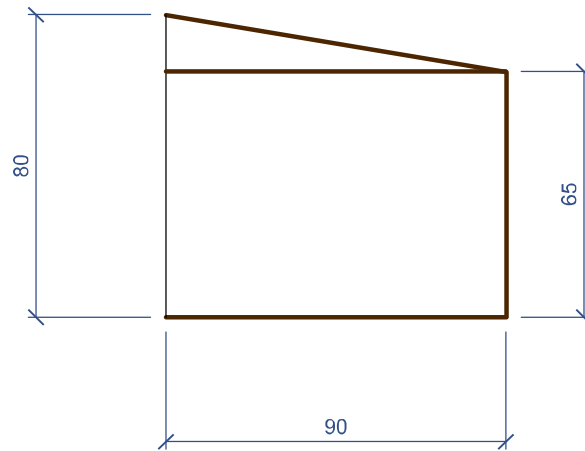

201.28	Пояс 80, левый угол 122 см	1:8
--------	----------------------------	-----

Площадь покрытия	0,308 м ²	Объем детали	0,0088 м ³
Площадь приклейки	0,098 м ²	Количество мультишипов	2 шт.

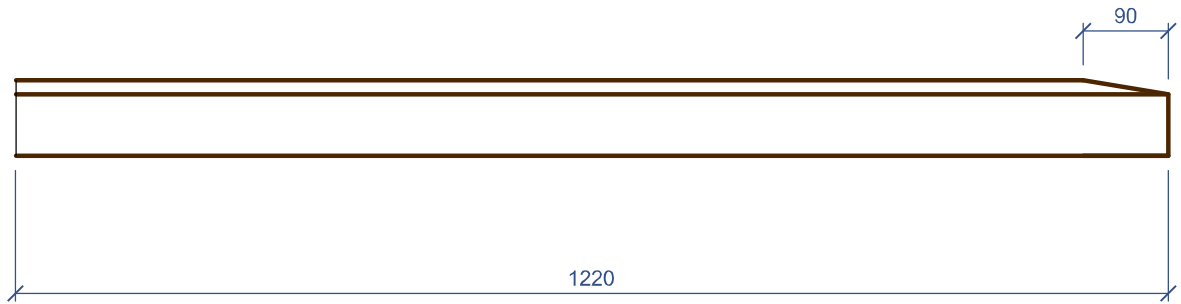

Вид слева
(Масштаб 1:2)

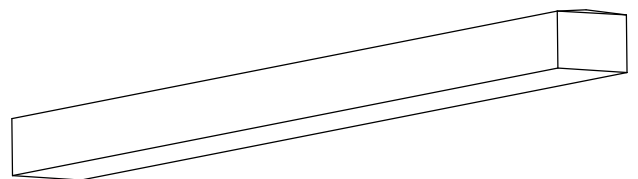
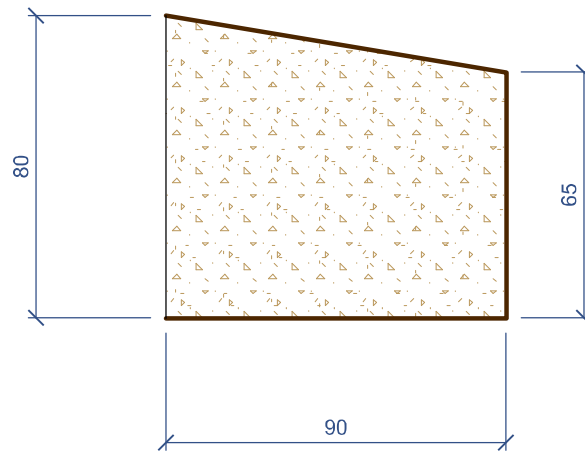

201.38	Пояс 80, правый угол 122 см	1:8
--------	-----------------------------	-----